



**Інструкція по  
монтажу та  
експлуатації  
Фанкойли  
касетного типу**



*FCN 300*

*FCN 350*

*FCN 450*

*FCN 550*

*FCN 700*

*FCN 900*

*FCN 1100*

*FCN 1250*

Перед початком експлуатації уважно вивчить дане керівництво та зберігайте його у доступному місці

# Зміст

Стор.	Розділ
3	Умовні позначення
3	Вимоги з безпеки
4	Транспортування та зберігання
4	Встановлення
9	Електричне підключення
11	Догляд та технічне обслуговування
13	Пульт керування
17	Технічні дані

## Умовні позначення



### Попередження (Увага)

Ігнорування цього попередження може спричинити травму або загрозу життю і здоров'ю та / або пошкодження агрегату



### Увага, Небезпечна напруга

Ігнорування цього попередження може спричинити травму або загрозу життю та здоров'ю.



### Вказівка (Примітка)

Стоїть перед поясненням або перехресним посиланням, яка відноситься до інших частин тексту даного керівництва.

## Вимоги безпеки

Агрегати можуть використовуватися тільки в системах кондиціонування. Не використовуйте агрегат в інших цілях!



Усі роботи з пристроєм (монтаж, ремонт, обслуговування) повинні здійснюватися тільки кваліфікованим персоналом. Всі електричні з'єднання повинні бути виконані лише фахівцями-електриками. Попередньо повинно бути відключене електроживлення.



Під час монтажу та обслуговування агрегату використовуйте спеціальний робочий одяг і будьте обережні - кути агрегату і складових частин можуть бути гострими і спричинити поранення.



Не встановлюйте і не використовуйте агрегат на нестійких і неміцних поверхнях. Встановлюйте агрегат надійно, забезпечуючи безпечне використання.



Не використовуйте агрегат у вибухонебезпечних і агресивних середовищах.



Підключення електрики повинно виконуватися компетентним персоналом при дотриманні діючих норм.



Напруга має подаватися на агрегат через вимикач з проміжком між контактами не менше 3мм. Вимикач і кабель живлення повинні бути підібрані за електричними даними агрегату. Вимикач напруги повинен бути легкодоступним.



Переконайтеся в тому, що зливний шланг забезпечує ефективне видалення конденсату. Невірний монтаж якого може спричинити за собою виток води і псування інтер'єру, електричного обладнання та інше.



Не розміщуйте вогнебезпечні електроприлади, легкозаймісті аерозолі поблизу місця виходу повітря. Тварин і рослини не можна поміщати поблизу виходу повітря - це може заподіяти їм шкоду.

## Транспортування та зберігання



Бережіть фанкойли від ударів та падінь.

Не піддавайте їх механічному навантаженню. Не піднімайте пристрої за кабелі живлення або коробки підключення.

При транспортуванні уникайте попадіння на агрегат води.

До монтажу зберігайте агрегати в сухому приміщенні, температура навколишнього середовища - між + 5°C і + 35°C. Місце зберігання повинно бути захищене від бруду та води. Після транспортування фанкойлів при негативній температурі слід витримати їх у приміщенні, де передбачається експлуатація, без включення в мережу не менше 2 годин.

## Встановлення



Фанкойли поставляються готовими до підключення. Монтаж повинен виконуватися компетентним персоналом. Фанкойли монтується всередині приміщення. Необхідно передбачати доступ до обслуговування фанкойлів.



**Не допускається:**

монтувати фанкойли у вибухо- та пожежонебезпечних приміщеннях, у місцях з наявністю височастотних коливань і в приміщеннях з інтенсивним виділенням масляних парів або забруднень інших видів.

### Перед монтажем

Будь ласка, перевірте наявність всіх аксесуарів.

### Місце монтажу

Переконайтеся в наступному:

- Є достатньо місця для монтажу та технічного обслуговування
- Стіна вертикальна і здатна витримати вагу фанкойла.
- На виході і вході немає перешкод для проходження повітря, немає прямого попадання вуличного повітря.
- Потік повітря проходить по всьому приміщенню

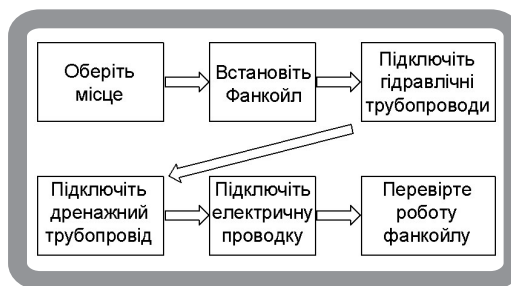

- Забезпечено легкий доступ до гідравлічних та дренажних трубопроводів.
- Від нагрівальних приладів немає безпосереднього випромінювання.

⚠ Монтаж агрегату у наступних місцях може призвести до несправності (якщо не можна уникнути цих місць, проконсультуйтеся з продавцем):

- Де є петролатум (рідкий парафін);
- Де є морське повітря (наприклад, поблизу морського узбережжя);
- Де є отруйні гази (наприклад, сульфід) розчинені в повітрі;
- У приміщеннях з нестабільним електроживленням.



## Монтаж основного корпусу

1. Оберіть місце для монтажу шпильок відповідно до отворів під шпильки на корпусі фанкойла. Оберіть місце на несучій стелі та просвердлите 4 отвори діаметром 12мм і глибиною 50 - 55 мм. Закріпіть шпильки в отворах за допомогою анкерів. Визначте довжину монтажних шпильок і відріжте зайву частину.
2. Закріпіть блок гайками на чотирьох шпильках і вирівняйте його по горизонталі. Використовуйте прозорий шланг, наповнений водою, або рівень для перевірки горизонтального розміщення фанкойлу по чотирьох сторонах та по діагоналям. Вирівняйте агрегат таким чином, щоб проміжки між корпусом і краями отвору були рівні. Необхідно дотримуватися відстані між блоком і найближчими перешкодами, як показано на малюнку.
3. Виконайте в підвісній стелі (вона повинна бути горизонтальною) квадратний отвір 600 x 600 (для моделей FCN 300, FCN 350, FCN 450) або 880 x 880 мм (для решти моделей). Центр отвору повинен бути в тому ж місці, де має бути центр корпусу фанкойла. Визначте довжину і діаметр приєднувальних трубопроводів і перетину кабелів. Щоб вирівняти стелю і запобігти вібрацію, будь ласка, зміцніть стелю в місцях, де це необхідно.

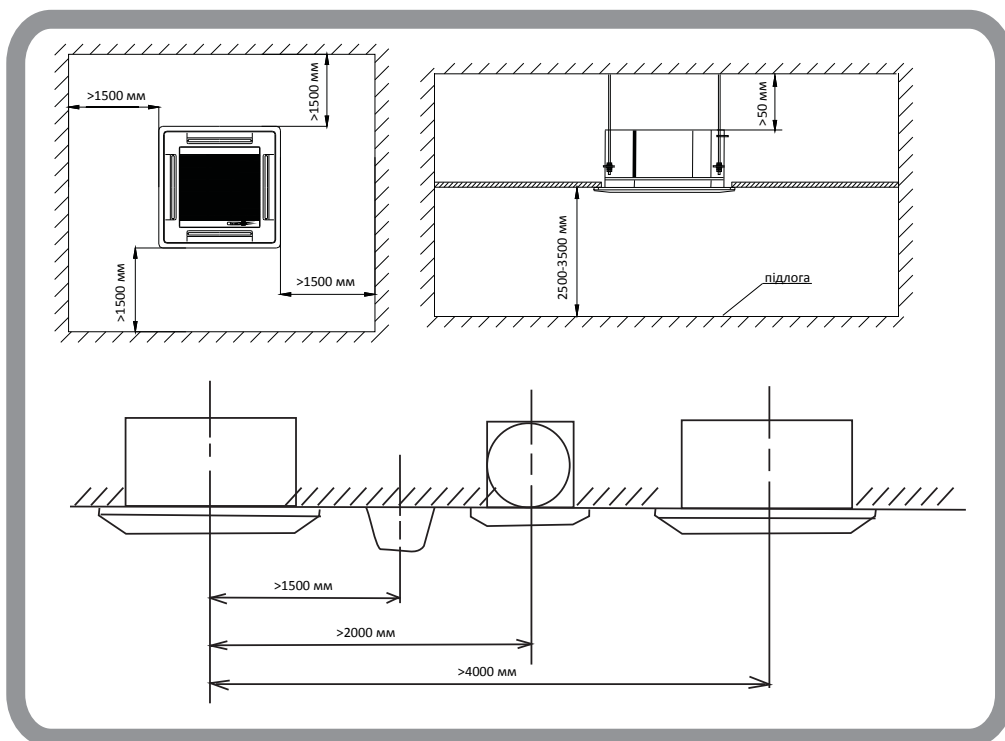

Вибір місця монтажу: стеля повинна бути міцною та надійною, здатною витримати чотириразову вагу агрегату та витримувати вібрацію на протязі тривалого часу.

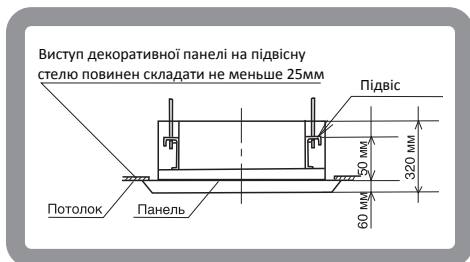

Якщо агрегат встановлюється на похилу стелю, необхідно встановити пружну прокладку між стелею і декоративною панеллю так, щоб агрегат був встановлений горизонтально.

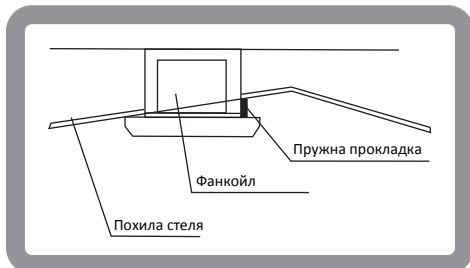

Відрегулюйте положення скоби і монтажної шпильки, щоб основний блок розташовувався горизонтально. Після установки перевірте рівнем чи горизонтально розташований основний блок і чи виключена можливість витoku води.

Затягніть контргайки для забезпечення щільного контакту між ними, шайбами та чотирма монтажними скобами. Після установки переконайтеся, що пристрій добре зафіксовано, а центр блоку і центр отвору збігаються.

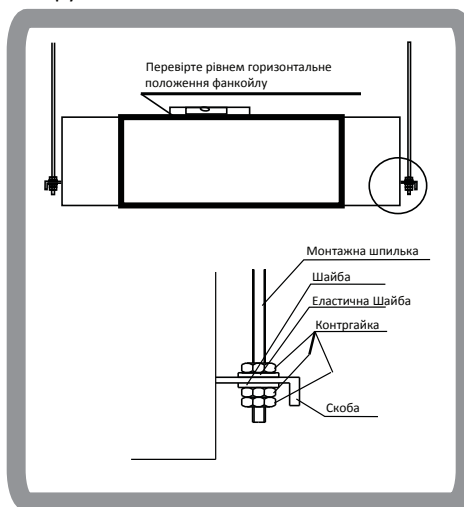

## Монтаж панелі

Пристібніть чотири застібки на панелі до відповідних гачків на корпусі та затягніть регулювальний болт.

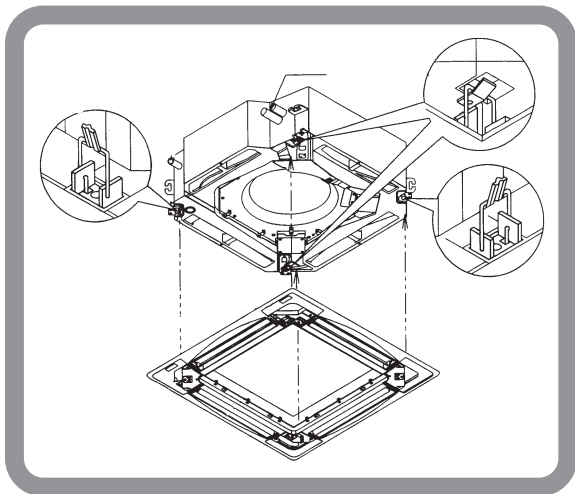

## Підключення повітропроводу припливного свіжого повітря

Для задоволення різних вимог і умов користувача, фанкойли з витратою повітря більше  $850\text{м}^3/\text{год}$  обладнанні портом для підмішування свіжого повітря та чотирма портами для приєднання повітропроводів подачі холодного повітря.

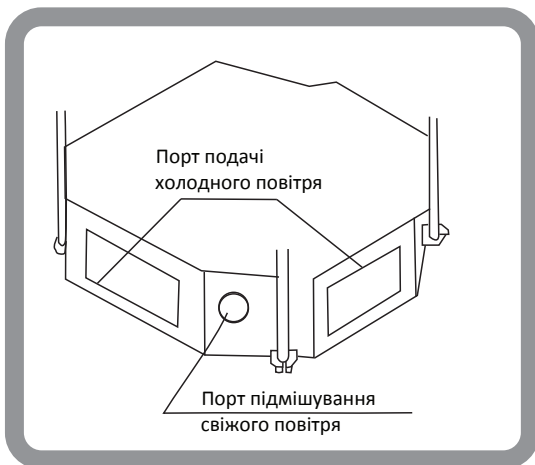

Підмішування свіжого повітря. На розі агрегату розташовується круглий порт для підмішування свіжого повітря.

Споживач може під'єднати до нього повітропровід для подачі повітря в приміщення. Якщо є необхідність подати охоложене повітря в сусіднє невелике приміщення це можливо здійснити, приєднавши воздуховод до одного з чотирьох прямокутних отворів на бічних сторонах фанкойла, попередньо видаліть заглушку з листового металу.

### Зауваження

1. Дозволено підключати воздуховод тільки при дотриманні необхідних умов монтажу. Протяжність воздуховода не повинна бути більше п'яти метрів.
2. Будь ласка, використовуйте теплоізований повітропровід, що виключає утворення конденсату.
3. Ізольуйте повітропровід та місце приєднання повітропроводу до корпусу агрегату шаром теплоізоляції.

## Монтаж дренажного трубопроводу

Дренажний трубопровід обов'язково треба ізолювати для того, щоб попередити виникнення конденсату з зовнішньої сторони дренажного трубопроводу.

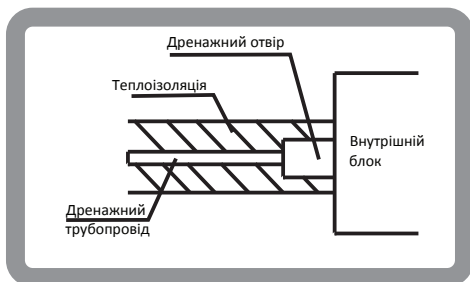

Теплоізоляція повинна бути виконана на основі вспіненого поліетилену або на основі вспіненого каучука. Товщина стінки не повинна бути менше ніж 8мм. Дренажний трубопровід повинен мати нахил в напрямку виходу 1/50 - 1/100.

Під час монтажу дренажного трубопроводу для декількох фанкойлів, необхідно зробити опуск від верхньої точки трубопроводу не менше 100мм для кожного агрегату, як показано на малюнку нижче.

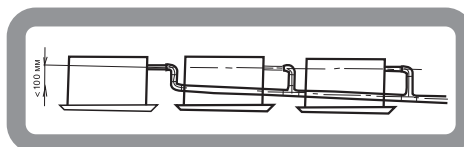

Після установки проведіть перевірку дренажу, щоб визначити, чи нормально тече вода через трубопровід, та уважно огляньте з'єднання на відсутність витoku. Якщо агрегат встановлюється в новій будівлі, рекомендується провести перевірку до декорування стелі. Перевірте дренаж, навіть якщо агрегат використовується виключно для обігріву.

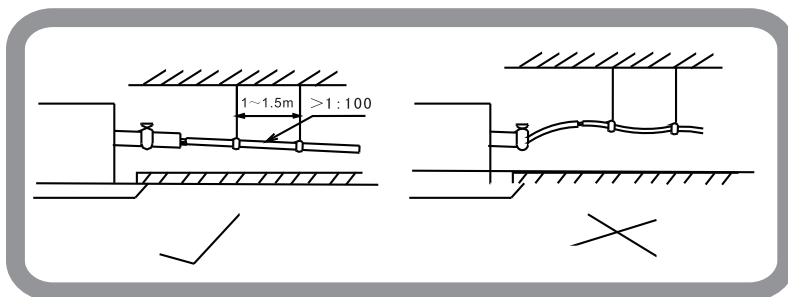

Незважаючи на те, що дренажний насос агрегату здатний здійснити підйом на 1200мм, рекомендується монтувати дренажний трубопровід як зазначено на малюнку нижче.

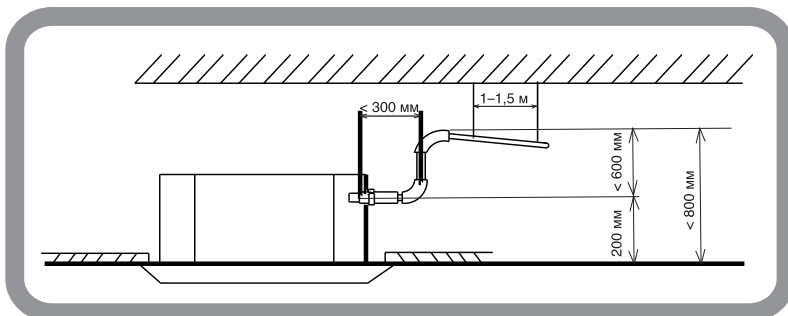

## Електричне підключення

Підключення повинно проводитися кваліфікованим персоналом відповідним інструментом згідно схемам з'єднань та чинним нормам.

### **Необхідно виконати наступне.**

Перевірити відповідність електричної мережі даним, зазначеним на фанкойли.  
Перевірити електричні дроти і з'єднання на відповідність вимогам електро безпеки.  
Забезпечте правильне заземлення - неправильне заземлення може бути причиною ураження електричним струмом. Ні за яких умов кабель заземлення мережевого вимикача не можна відключати. Не використовуйте зіпсований кабель, при виявленні зіпсованого кабелю негайно замініть його на новий.  
Необхідно забезпечити надійне з'єднання головного вимикача з заземлюючим кабелем.  
Забезпечити окреме джерело живлення фанкойла у відповідності зі специфікацією.

Здійснювати електричні з'єднання і застосовувати компоненти, що відповідають чинним нормативним документам.  
Забезпечте правильне розташування живильного кабелю, щоб уникнути перешкод і його контакту з сполучними трубками або запірним клапаном.  
Використовуйте жовто-зелений провід тільки для заземлення.

 Не допускається включати електроживлення, доки не перевірена електропроводка.



### **Перевірка перед експлуатацією**

Переконайтеся, що:

- кабель заземлення у порядку;
- Фільтр надійно встановлений;
- Немає пережкод на виході та вході повітря.



## Догляд та технічне обслуговування

  Технічне обслуговування обладнання повинен проводити спеціально підготовлений персонал - неправильне технічне обслуговування може спричинити за собою витік води, ураження електричним струмом або пожежі. Не мийте фанкойл водою, щоб уникнути ураження електричним струмом.

 Перед тим як проводити обслуговування, відключіть фанкойл від електромережі.

### Очищення фільтра

Щоб не допустити збоїв у роботі фанкойла, своєчасно здійснюйте очистку фільтра. При звичайних умовах експлуатації, рекомендується проводити очищення фільтра раз на місяць. Якщо очищення раз на місяць не достатньо проводьте її частіше.

Якщо фільтр засмічений, помістіть його у воду з температурою не вище +45 градусів без підвищеного вмісту солей. Потім промийте фільтр чистою водою.

Також, для видалення пилу з фільтра дозволяється використовувати пилосос.



Встановіть фільтр на місце після просушки його повітрям.

 Забороняється встановлювати вологий фільтр.

 Ніколи не залишайте фільтр під прямим сонячним промінням

### Після тривалої перерви в роботі

Перед ввімкненням фанкола:

- перевірте чистоту повітряного фільтра, якщо треба проведіть очистку;
- перевірте та очистіть піддон фанкойлу та дренажний трубопровід;
- перевірте затяжку електричних з'єднань.

### Усунення несправностей

Якщо фанкойл не працює, перед зверненням до сервісного центру, необхідно зробити наступне:

Несправність	Як проявляється	Причини	Дії по усуненню
Агрегат не запускається	При натисканні кнопки ON/OFF на пульті ДК виникає характерний звук та індикатор RUN не вмикається	Немає напруги у мережі	Натисніть кнопку ON/OFF після того, як з'явиться напруга
		Вимкнена лінія живлення	Увімкніть живлення
		Перегорів запобіжник	Змінити запобіжник
		Спрацював ПЗВ	Увімкніть ПЗВ
		Пульт ДК знаходиться поза робочої зони	Використовуйте пульт ДК у робочій зоні
Оставка відразу після пуску	Пульт ДК впоказує, що фанкойл працює	Батарейки прийшли в негодність	Змініть батарейки
		Ускладнений вхід та вихід повітря Забруднений повітряний фільтр	Приберіть перешкоди Очистіть фільтр

Несправність	Як проявляється	Причини	Дії по усуненню
Агрегат не охолоджує або не нагріває	Вентилятор працює на максимальній швидкості але охолодження або нагрів не відбуваються	Задана занадто висока температура при охолодженні або занадто низька при нагріві	Перевірте та задайте потрібну температуру
		Забруднився повітряний фільтр	Почистіть повітряний фільтр
		Ускладнений вхід та вихід повітря	Приберіть перешкоди
		Відкриті вікна та двері у приміщенні	Закрийте вікна та двері
		Недостатня температура холодоносія або теплоносія	Необхідно забезпечити потрібну температуру тепло- або холодоносія у системі

Примітка: якщо під час роботи фанкойла зникло живлення, він самостійно не увімкнеться після відновлення живлення. Для того, щоб агрегат знову запрацював необхідно на пульті ДК натиснути кнопку ON/OFF

### Коди помилок

Несправність	Відображення	Стан фанкойлу
Вихід з ладу дренажної системи	E4	Не працює
Несправність датчика температури повітря	E1	Не працює

### Правила утилізації

По завершенню строку службі агрегату його треба утилізувати. Повну інформацію по утилізації фанкойла ви можете отримати у представника місцевого органу влади.





## Пульт керування

### Пульт дистанційного керування (ДК)

1. Кнопка ON/OFF- включення/виключення;
2. Кнопка MODE - вибір режиму;
3. Кнопка SPEED - швидкість вентилятора;
4. Кнопка ▲ -збільшення температури;
5. Кнопка ▼ -зменшення температури;
6. Кнопка SLEEP - нічний режим;
7. Кнопка IFAVOR повертає налаштування;
8. Кнопка IFEEL змінює відображення температури, з кімнатної до заданної;
9. Включення / Виключення дисплея;
10. TIMER - таймер;
11. SWING - не використовується;
12. SWING - вертикальні жалюзі;
13. HEALTH - не використовується;
14. TURBO - вмикає максимальну швидкість;
15. ANTIFUNGUS - не використовується;
16. Панель індикації пульта дистанційного керування;
17. ICLEAN - не використовується.

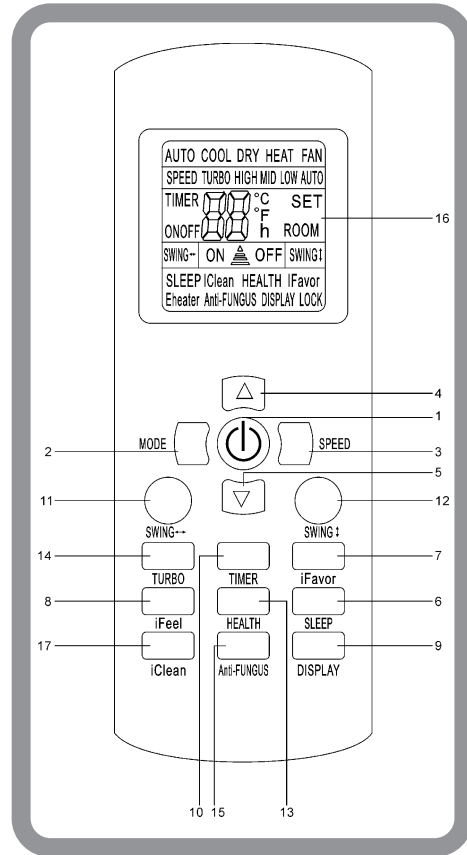

## Індикація пульта дистанційного керування (ДК)

1. AUTO - автоматичний режим;
2. COOL - охолодження;
3. DRY - осушення;
4. HEAT - опалення;
5. FAN - вентиляція;
6. HIGH, MID, LOW, AUTO - вибір швидкості обертання вентилятора;
7. SET - задана температура приміщення;
8. ROOM - кімнатна температура;
9. SWING - горизонтальні жалюзі;
10. SWING - вертикальні жалюзі;
11. FRESH - не використовується;
12. HEALTH - не використовується;
13. LOCK - блокування кнопок (не використовується);
14. SCREEN
15. ANTI-FUNGUS - не використовується;
16. EHEATER - не використовується;
17. CLEAN - не використовується;
18. SLEEP - нічний режим;
19. ON OFF - режими таймера;
20. Цифрове значення температури;
21. TIMER - таймер;
22. SPEED - швидкість вентилятора;
23. TURBO - режим максимальної швидкості.

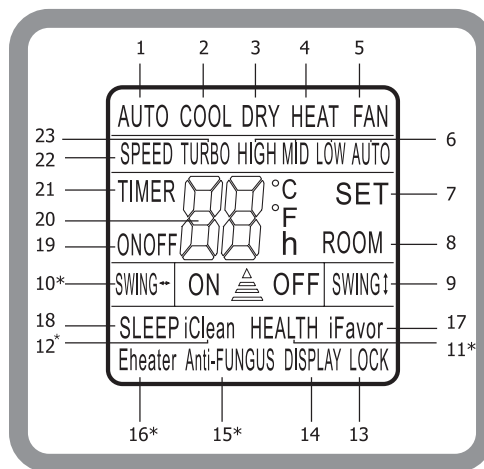

**Примітка:** дане зображення показує стандартний пульт керування, тому на ньому зображено усі функціональні індикатори.

## Установка та заміна елементів живлення

Для живлення пульта ДК використовуються два елементи живлення типу AAA (R03/LR03).

1. Для установки елементів живлення необхідно висунути кришку відсіку елементів живлення і вставити елементи живлення відповідно до символів "+" і "-", зазначеними на стінці відсіку.
2. Для заміни елементів живлення виконайте ту ж операцію.

### Примітка:

1. При заміні елементів живлення не використовуйте старі елементи або елементи інших типів. Це може призвести до порушення нормальної роботи пульта ДК.
2. Якщо Ви не користуйтеся пультом більше 1 місяця, вийміть елементи живлення з пульта, так як вони можуть протекти і пошкодити пульт.
3. При нормальній експлуатації кондиціонера термін служби елементів живлення складає близько 6 місяців.
4. Замінюйте елементи живлення, якщо відсутня звукове підтвердження прийому команд пульта ДК, або коли пропадає значок передачі сигналу.

### Місце розташування пульта ДК:

Подаючи команди з пульта дистанційного керування, направляйте ІЧ-випромінювач на приймач сигналів ДК, розташований на внутрішньому блоці. Тримайте пульт ДК на відстані не більше 8м від внутрішнього блоку.

- Якщо задано час включення або відключення фанкойла за таймером, то пульт ДК в заданий час автоматично посилає керуючий сигнал на внутрішній блок.
- Якщо пульт дистанційного керування знаходиться в такому місці, звідки ускладнений прийом сигналів, то включення або відключення фанкойла за таймером буде проводитися із затримкою в 15 хвилин.



### Увага!

- Пульт ДК не працюватиме, якщо між ним і внутрішнім блоком розташовані штори, двері або інші предмети.
- Не допускайте попадання на пульт води і не піддавайте його дії прямих сонячних променів і витоків тепла.
- Щоб уникнути порушення прийому сигналів пульта ДК не допускається паподання прямих сонячних променів на приймач ІК-сигналів, розташований на внутрішньому блоці.
- Якщо інші прилади реагують на сигнал пульта ДК, відсуньте їх від фанкойла або проконсультуйтеся з представником монтажною організацією, у якій ви презнайшли фанкойл.

### Дистанційне керування фанкойлом, АВТОМАТИЧНИЙ режим роботи

1. Переконайтеся, що фанкойл готовий до роботи і подайте на нього електроживлення. Увімкніть фанкойл, натиснувши кнопку "ON/OFF". На панелі індикації внутрішнього блоку з'явиться індикатор робочого стану.
2. Натискаючи кнопку MODE виберіть АВТОМАТИЧНИЙ режим роботи фанкойла. Мікропроцесор включить автоматичний вибір швидкості обертання вентилятора.
3. Для відключення фанкойла знову натисніть кнопку "ON / OFF".

### Примітка

1. При роботі в автоматичному режимі, мікропроцесор автоматично вибирає режими охолодження, вентиляції, обігріву або осушення в залежності від різниці фактичної та заданої температурами повітря в приміщенні.
2. Якщо автоматичний режим роботи не забезпечує комфортні умови, будь ласка оберіть ручний режим роботи фанкойла.

## ОХОЛОДЖЕННЯ, НАГРІВ та ВЕНТИЛЯЦІЯ (COOL, HEAT, FAN)

1. Увімкніть кондиціонер, натиснувши кнопку "ON / OFF". На панелі індикації внутрішнього блоку з'явиться індикатор робочого стану.
2. Натискаючи кнопку MODE виберіть режим ОХОЛОДЖЕННЯ "COOL", НАГРІВ "HEAT", або ВЕНТИЛЯЦІЮ "FAN" вручну.
3. Натискаючи кнопки "стрілка вгору" або "стрілка вниз" задайте необхідну температуру повітря у приміщенні.
4. Натискаючи кнопку "FAN" оберіть швидкість вентилятора: АВТОМАТИЧНА, НИЗЬКА, СЕРЕДНЯ, ВИСОКА. Фанкойл почне працювати у відповідності з налаштуваннями.
5. Для відключення фанкойла знову натисніть кнопку "ON / OFF".

### Примітка:

У режимі ВЕНТИЛЯЦІЯ температура повітря не задається.

## ОСУШЕННЯ (DRY)

1. Увімкніть кондиціонер, натиснувши кнопку "ON / OFF". На панелі індикації внутрішнього блоку з'явиться індикатор робочого стану.
2. Натискаючи кнопку MODE виберіть режим ОСУШЕННЯ "DRY". Фанкойл почне працювати у заданому режимі.
3. Для відключення фанкойла знову натисніть кнопку "ON / OFF".

### Примітка:

При наявності різниці температур між заданою та фактичною температурами повітря у приміщенні у режимі ОСУШЕННЯ фанкойл автоматично буде вмикатися в режими ОХОЛОДЖЕННЯ або ВЕНТИЛЯЦІЯ

## Налаштування напрямку потоку повітря

Натиснувши кнопку "SWING" на пульті ДК Ви зможете обрати фіксований напрям потоку або встановити похитування.

## Режим роботи за ТАЙМЕРОМ

Перед тим як залишити приміщення можна налаштувати фанкойл на режим роботи за ТАЙМЕРОМ. За допомогою цієї функції фанкойл забезпечить комфортні умови у приміщенні до вашого повернення.

### Порядок налаштування таймера:

Для активації режиму "TIMER" необхідно вимкнути фанкойл та натиснути кнопку "TIMER".

Для виходу из режиму "TIMER" необхідно ще раз натиснути кнопку "TIMER".

Натискаючи кнопки "стрілка вгору" або "стрілка вниз" задайте час включення та вимкнення фанкойла по таймеру.

При кожному натисненні кнопки значення часу зміниться на 30 хвилин. Коли значення досягне 10 годин крок зміни буде становити 1година.

## Нічний режим роботи "SLEEP"

Натиснувши кнопку "SLEEP" на пульті ДК увімкнеться нічний режим. Фанкойл автоматично кожну годину збільшує (при охолодженні) та зменшує (при нагріві) задану температуру повітря на 1С. Через 2 години задан температура залишається постійною. Через 7 годин роботи нічний режим автоматично вимикається.

## Технічні дані

### FCN300, FCN350, FCN450

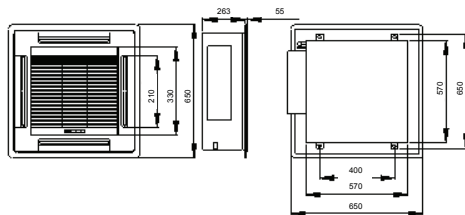

### FCN550, FCN700

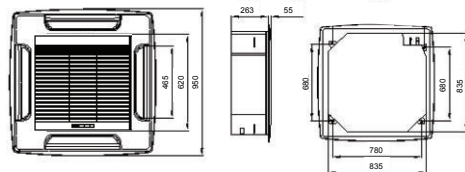

### FCN900, FCN1100, FCN1250

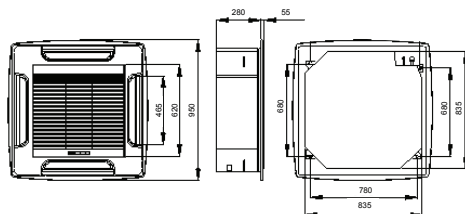

Модель	FCN 300	FCN 350	FCN 450	FCN 550	FCN 700	FCN 900	FCN 1100	FCN 1250
Потужність охолодження, Вт	2712	3618	4514	5406	7210	9018	10810	12611
Потужність нагріву, Вт	4070	5418	6767	8115	10807	13512	16204	18901
Витрата повітря (макс., сер., міні.) м3/год	510/382/255	680/510/340	850/638/425	1020/765/510	1360/1020/680	1700/1275/850	2040/1530/ 1020	2380/1785/ 1190
Рівень шуму дБ(А)	39	40	42	44	45	48	50	51
Витрата води, кг/год	620	700	940	1150	1400	1680	1820	2245
Втрата тиску, кПа	26	27	29	31	34	36	39	42
Робочий тиск, МПа	1,6							
Електроживлення, ф/В/Гц	1 фаза, 220-240/50							
Розмір блоку (ДхВхГ), мм	615/615/ 263	615/615/ 263	615/615/ 263	835/835/ 240	835/835/ 240	835/835/ 280	835/835/ 280	835/835/ 280
Розмір декоративної панелі (ДхВхГ), мм	650/650/55	650/650/55	650/650/55	950/950/55	950/950/55	950/950/55	950/950/55	950/950/55
Вхід/вихід води D, мм	Rc3/4"(DN20)							
Дренаж D, мм	DN20							
Вага блоку, кг	20	20	23	24	25	27	28	28
Вага блоку в упаковці, кг	2,2	2,2	2,2	7,0	7,0	7,0	7,0	7,0

### Технічні дані наведені для наступних умов:

- Режим охолодження: температура повітря 27 / 19°C (по сухому / вологому термометру), температура охолоджуючої води 7 / 12°C.
  - Режим нагріву: температура повітря 21°C, температура гарячої води 60°C.
- Витрата в оди, втрати тиску і рівень шуму заміряні при високій швидкості вентилятора.
- Наведені вище параметри можуть бути змінені без попереднього повідомлення у зв'язку з поліпшенням продукту. В якості основних параметрів використовуйте дані на заводській таблиці.

## ГАРАНТІЙНІ ЗАБОВ'ЯЗАННЯ

**Строк гарантії касетного фанкойлу 1 рік з моменту продажу.**

**Виріб знімається з гарантії за наступних умов:**

1. Порушення вимог з монтажу, зазначених в інструкції з монтажу;
2. Виявлення слідів ремонту у не уповноважених сервісних центрів або іншого несанкціонованого втручання;
3. Якщо виріб, використовувався у промислових цілях або для інших цілей не передбачених конструкцією даного виробу;
4. Виявлення не правильного або не кваліфікованого монтажу/демонтажу виробу;
5. Порушення правил експлуатації, зазначених в інструкції з експлуатації
6. Якщо виріб має сліди стороннього втручання або була спроба ремонту його користувачем або будь-якими іншими особами, не вповноваженими - проводити такі роботи
7. якщо виявлені несанкціоновані зміни конструкції або схеми виробу за виключенням випадків, зазначених в інструкції з експлуатації
8. Якщо пошкодження заподіяні нестабільним електрострумом ( в т.ч., відхилення частоти або напруги, що перевищують допустимі межі, зазначені у технічній документації)

**Гарантія не поширюється на:**

1. Компенсацію збитку заподіяного іншому обладнанню, що працює разом з данним виробом
2. Забруднення, подряпини, тріщини, вм'ятини та інші технічні ушкодження. Недбале поводження, застосування до блоків управління надмірних зусиль та інше;
3. Ушкодження, викликані незалежними від виробника причинами, такими як: явища природи й стихійні лиха, пожежа, домашні та дикі тварини, потрапляння всередину виробу сторонніх предметів, комах, речовин, рідин і т.п.;
4. Ушкодження, викликані невідповідністю параметрів електричних мереж державним стандартам;
5. Ушкодження, викликані використанням нестандартних видаткових матеріалів та запчастин;
6. Несправності, викликані некваліфікованими діями під час монтажу, встановлення або внаслідок спроб ремонту неуповноваженими сервісними центрами та особами;
7. Виявленні механічні ушкодження, нанесених Споживачем під час експлуатації Приладу.

### ІНФОРМАЦІЯ ПРО ПІДТВЕРДЖЕННЯ ВІДПОВІДНОСТІ ПРОДУКТУ

Вироби відповідають вимогам Технічного Регламенту Обмеження Використання деяких небезпечних речовин в електричному та електронному обладнанні (ТР ОВНР).

Вміст небезпечних речовин у випадках, не обумовлених Додатку №ТР ОВНР:

1. Свинець (Pb) - не перевищує 0.1% ваги речовини або в концентрації до 1000 мільйонних часток;
2. Кадмій (Cd) - не перевищує 0.1% ваги речовини або в концентрації до 100 мільйонних часток;
3. Ртуть (Hg) - не перевищує 0.1% ваги речовини або в концентрації до 1000 мільйонних часток;
4. Шестивалентний хром (Cr6+) - не перевищує 0.1% ваги речовини або в концентрації до 1000 мільйонних часток;
5. Полібромбіфеноли (PBB) - не перевищує 0.1% ваги речовини або в концентрації до 1000 мільйонних часток;
6. Полібромдіфінолові ефіри (PBDE) - не перевищує 0.1% ваги речовини або в концентрації до 1000 мільйонних часток;

Фанкойли відповідають вимогам Технічного Регламенту електромагнітної сумісності обладнання (затвердженому постановою Кабінету Міністрів України від 29 липня 2009р. № 785) та вимогам Технічного Регламенту низьковольтного електричного обладнання (затвердженому постановою Кабінету Міністрів України від 29 жовтня 2009р. №1149). Декларацію про відповідність можна знайти на сайтах: [www.optim.ua](http://www.optim.ua) у розділі «Підтримка».

**Вироблено на замовлення ТМ «Neoclima», Велика Британія**

### Уповноважений Представник в Україні

ТОВ «ТОРГОВА КОМПАНІЯ «ОПТИМ» Україна, 03680 м. Київ, вул. Пшенична, 9

тел.: (044) 406-40-46

факс: (044) 406-40-45

Тел. гарячої лінії: 0-800-50-70-25 (безкоштовно зі стаціонарних телефонів, в межах України).

Будь-яку додаткову інформацію про сервіс Ви можете отримати на сайті [www.optim.ua](http://www.optim.ua)

Термін служби виробів 5 років від дати виробництва.

Дата вироблення вказана на виробі.

